



ООО "РУСПРОМАППАРАТУРА"
Московская область г. Жуковский ул.
Спасателей д.4

Производим запчасти для лифтов и эскалаторов
Каталог АВГУСТ 2024

Уважаемые коллеги! Компания "РУСПРОМАППАРАТУРА" специализируется на выпуске деталей из пластика методами точения и литья. Мы обладаем собственным парком станков с ЧПУ, а также литейными машинами. Технология, которую мы применяем при изготовлении литейных форм позволяет нам снизить их стоимость в десятки раз, по сравнению с конкурентами. Мы изготавливаем детали из полипропилена (PP), термоэластопласт (ТЭП). Используя станочный парк с ЧПУ мы изготавливаем детали из конструкционных пластиков, таких как капролон (Полиамид ПА 6), Фторопласт, Полиацеталь. Коллектив компании имеет многолетний опыт в области изготовления аналогов запасных частей и деталей по программе импортозамещения.



WWW.RPA-PLAST.RU

**Адрес: Московская область
г.Жуковский ул. Спасателей д. 4**

Телефоны +7(926)284-35-37

+7(977)806-18-29

E-mail info@rpa-plast.ru



Официальный дилер в Республике

Беларусь ООО "ЮРДИКОМ"

Телефон +(375)29 6771845

**Адрес:Республика Беларусь г.Минск
ул. Уборевича д.103 офис 416**

E-mail info@ydc.by

ORONA

<u>L-200</u>	Вкладыш для лифта ORONA 191x39x35 T-14	Розн.	426,00 ₺
		Опт.	408,00 ₺
<u>L-64</u>	Вкладыш для лифта ORONA 191x39x35 T-16	Розн.	426,00 ₺
		Опт.	408,00 ₺

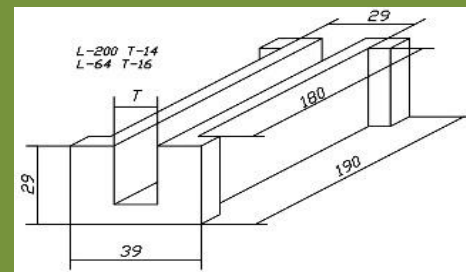
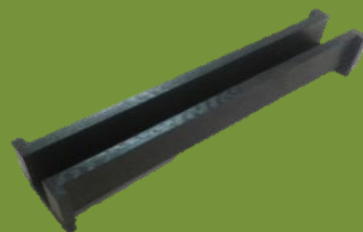

<u>L-137</u>	Вкладыш универсальный 150x29x30 T-5 для лифта KONE, Wittur, Klemman, Sodimas Wellmax, Orona, ЕЛМ, ЩЛЗ	Розн.	258,00 ₺
		Опт.	252,00 ₺
<u>L-80</u>	Вкладыш универсальный 150x29x30 T-9 для лифта KONE, Wittur, Klemman, Sodimas Wellmax, Orona, ЕЛМ, ЩЛЗ	Розн.	258,00 ₺
		Опт.	252,00 ₺
<u>L-136</u>	Вкладыш универсальный 150x29x30 T-14 для лифта KONE, Wittur, Klemman, Sodimas Wellmax, Orona, ЕЛМ, ЩЛЗ	Розн.	258,00 ₺
		Опт.	252,00 ₺
<u>L-81</u>	Вкладыш универсальный 150x29x30 T-16 для лифта KONE, Wittur, Klemman, Sodimas Wellmax, Orona, ЕЛМ, ЩЛЗ	Розн.	258,00 ₺
		Опт.	252,00 ₺

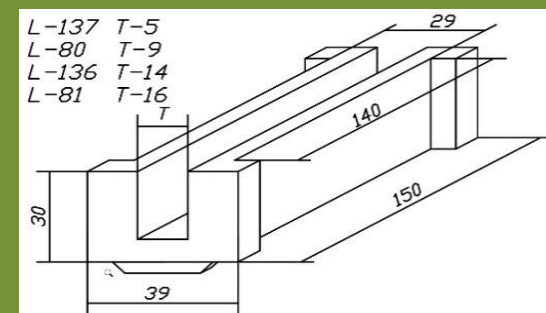
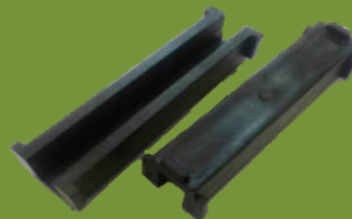
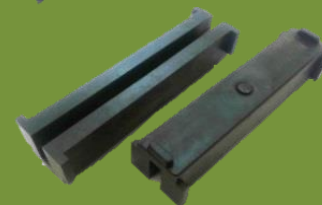

<u>L-50</u>	Вкладыш для лифта ORONA 90x62x4 T-9 без пинов	Розн.	264,00 ₺
		Опт.	252,00 ₺
<u>L-51</u>	Вкладыш для лифта ORONA 90x70x4 T-16 без пинов	Розн.	264,00 ₺
		Опт.	252,00 ₺

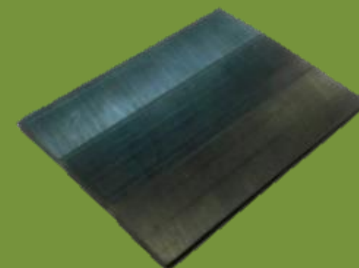
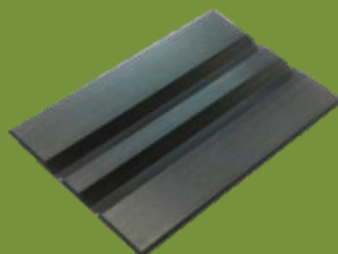

<u>L-68</u>	Прокладка под вкладыш для лифта ORONA 90x73 T-9 1 отв.	Розн.	150,00 Р
		Опт.	144,00 Р
<u>L-67</u>	Прокладка под вкладыш для лифта ORONA 90x82 T-16 1 отв.	Розн.	150,00 Р
		Опт.	144,00 Р

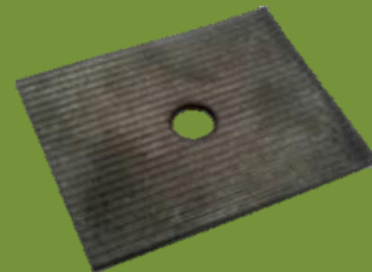

Otis			
<u>L-87</u>	Ролик 41 мм. доводчика ДШ для лифта Otis Fermator Sematic BL-C144AAVG	Розн.	120,00 Р
		Опт.	114,00 Р

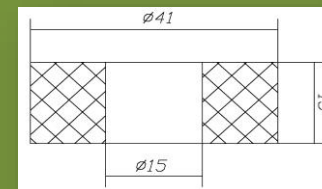

<u>L-226</u>	Ролик замка ДШ d38мм пластик без осей для лифта PRIMA,PRIMA-S, TECHNА (аналог Otis FAA5390A61)	Розн.	186,00 Р
		Опт.	180,00 Р

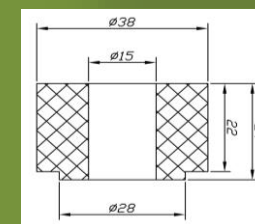

<u>L-124</u>	Ролик каретки D=55мм FAA5394A50 FAA456X1 для лифта Otis	Розн.	468,00 Р
		Опт.	456,00 Р

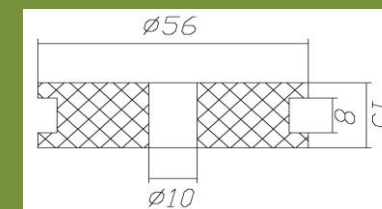
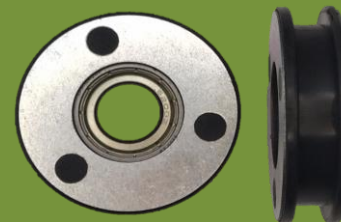

Возможна комплектация шайбами $\Phi 10$ (+40 руб.)

<u>L-160</u>	Отбойник (бампер амортизатор) резиновый створки дверей кабины/шахты F0320LD1 Otis	Розн.	42,00 Р
		Опт.	36,00 Р



<u>L-178</u>	Башмак вкладыша L=150 FO237DS1 Otis	Розн.	654,00 Р
		Опт.	648,00 Р



L-156	Башмак вкладыша L=200 FO237DS3 Otis	Розн.	690,00 ₺
		Опт.	684,00 ₺



L-179	Кронштейн (рычаг водило) привода для лифта двери Otis TAA288E1	Розн.	906,00 ₺
		Опт.	846,00 ₺



L-168	Кронштейн башмака (войлочного ползуна) ДК/ДШ EUROPA для лифта Otis 2000 (98x70)	Розн.	360,00 ₺
		Опт.	324,00 ₺



L-1	Вкладыш для лифта Otis 2000 L100мм T5 мм. Высота рёбер 4,5 мм FO380CP1, FAA380CP1, T0380Y1	Розн.	168,00 ₺
		Опт.	162,00 ₺

L-35	Вкладыш для лифта Otis 2000 L100мм T5 мм. Высота рёбер 6,5 мм FO380CP1, FAA380CP1, T0380Y1	Розн.	168,00 ₺
		Опт.	162,00 ₺

L-3	Вкладыш для лифта Otis 2000 L100мм T9 мм. Высота рёбер 4,5 мм FO380CP2, FAA380CP2, T0380Y2	Розн.	168,00 ₺
		Опт.	162,00 ₺

L-6	Вкладыш для лифта Otis 2000 L100мм T9 мм. Высота рёбер 6,5 мм FO380CP2, FAA380CP2, T0380Y2	Розн.	168,00 ₺
		Опт.	162,00 ₺

L-8	Вкладыш для лифта Otis 2000 L100мм T16 мм. Высота рёбер 4,5 мм FO380CP3, FAA380CP3, T0380Y3	Розн.	168,00 ₺
		Опт.	162,00 ₺

L-7	Вкладыш для лифта Otis 2000 L100мм T16 мм. Высота рёбер 6,5 мм FO380CP3, FAA380CP3, T0380Y3	Розн.	168,00 ₺
		Опт.	162,00 ₺

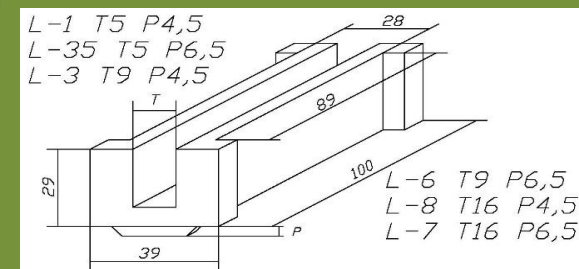
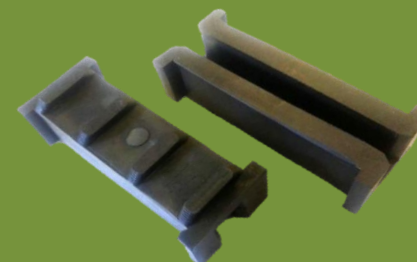
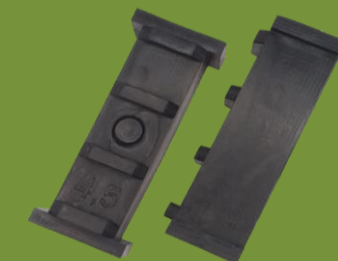

НОВИНКА!

L-242	Вкладыш башмака кабины 120x22x10 для лифта Otis ТАА380С1	Розн.	468,00 ₺
		Опт.	462,00 ₺

L-18	Вкладыш башмака кабины для лифта Otis 2000 150x20x6	Розн.	42,00 ₺
		Опт.	36,00 ₺
L-19	Вкладыш башмака кабины для лифта Otis 2000 200x25x6	Розн.	43,20 ₺
		Опт.	40,80 ₺

L-162	Войлочный ползун ДК/ДШ (башмак) для лифта EUROPA/OTIS 2000, 45x14x13мм, FAA470E	Розн.	198,00 ₺
		Опт.	186,00 ₺

L-144	Замок зубчатого ремня В=12мм FAA149BK1 для лифта Otis	Розн.	198,00 ₺
		Опт.	192,00 ₺

L-145	Замок зубчатого ремня В=19мм FAA149BK2 для лифта Otis	Розн.	198,00 ₺
		Опт.	192,00 ₺

L-221	Замок зубчатого ремня В=20мм FAA149CM1 для лифта Otis (комплект 2 шт)	Розн.	402,00 ₺
		Опт.	396,00 ₺

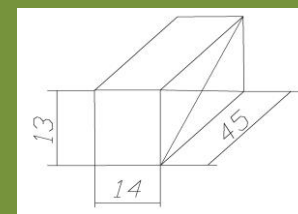
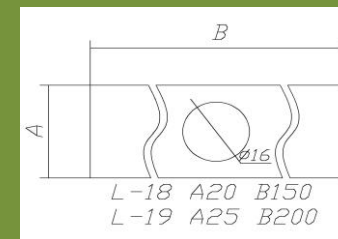
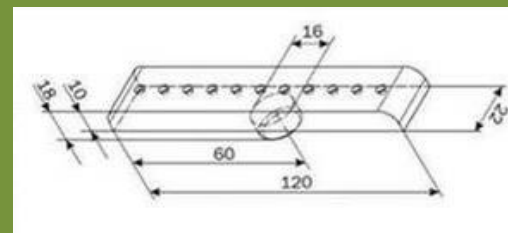

Цена снижена!!!

<u>L-39</u>	Качалка пластиковая контакта отводки PAX FAA331M2 FBA5390A7	Розн.	234,00 ₺
		Опт.	228,00 ₺



<u>L-14</u>	Замок-качалка пластиковый отводки дверей привода Otis (Fermator) (ст.обр) ZAA41BA1	Розн.	648,00 ₺
		Опт.	624,00 ₺



<u>L-157</u>	Качалка двухсторонняя (маховик) FAA331Z1, FAA331Z TPM для лифта Otis	Розн.	1 062,00 ₺
		Опт.	1 026,00 ₺



<u>L-98</u>	Качалка отводки боковая 2 оси с подшипниками FAA307L1 для лифта Otis	Розн.	273,00 ₺
		Опт.	264,00 ₺



<u>L-96</u>	Качалка отводки нижняя 3 оси с подшипниками FAA307F1 для лифта Otis	Розн.	453,00 ₺
		Опт.	435,00 ₺



<u>L-97</u>	Качалка отводки верхняя 3 оси с подшипниками FAA307G1 для лифта Otis	Розн.	540,00 ₺
		Опт.	516,00 ₺



<u>L-93</u>	Вставка муфты для лифта мотор-редуктора Otis 510	Розн.	210,00 ₺
		Опт.	204,00 ₺



<u>L-12</u>	Башмак двери для лифта Otis FAA470F1	Розн.	132,00 Р
		Опт.	126,00 Р

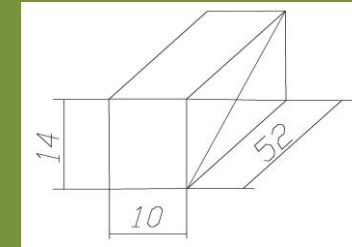
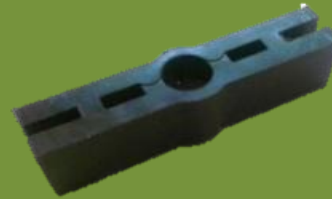

<u>L-106</u>	Башмак двери L=19мм W=18мм для лифта Otis FAA5390A31	Розн.	78,00 Р
		Опт.	72,00 Р

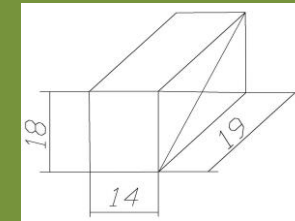

<u>L-130</u>	Вкладыш для лифта XIZI Otis 100x22x31 6 PIN T-9	Розн.	360,00 Р
		Опт.	348,00 Р

<u>L-123</u>	Вкладыш для лифта XIZI Otis 100x25x31 6 PIN T-9	Розн.	360,00 Р
		Опт.	348,00 Р

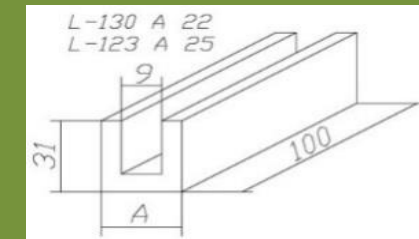

<u>L-91</u>	Вкладыш для лифта XIZI Otis 100x85 6 PIN T-14	Розн.	360,00 Р
		Опт.	348,00 Р

<u>L-48</u>	Вкладыш для лифта XIZI Otis 100x87 6 PIN T-16	Розн.	360,00 Р
		Опт.	348,00 Р

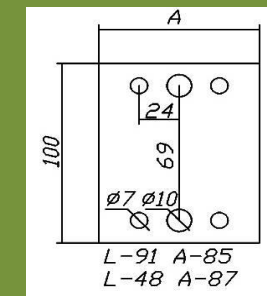
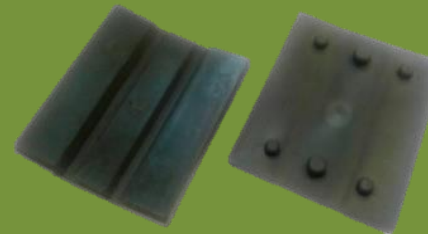

<u>L-103</u>	Вкладыш противовеса кабины для лифта XIZI Otis (Otis- Hidral)T=9мм (L=120мм)	Розн.	396,00 Р
		Опт.	372,00 Р

<u>L-104</u>	Вкладыш противовеса кабины для лифта XIZI Otis (Otis- Hidral)T=16мм (L=120мм)	Розн.	396,00 Р
		Опт.	372,00 Р

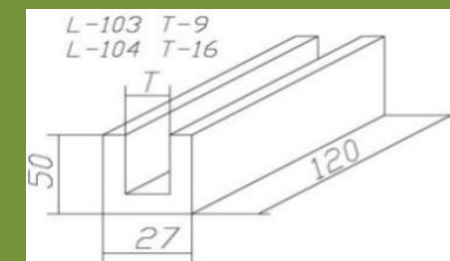
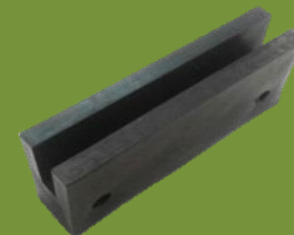

НОВИНКА!

<u>L-95</u>	Вкладыш для лифта Kone, XIZI Otis KM 996488 ХАА380N2 9 мм (120x29x40)	Розн.	252,00 ₺
		Опт.	240,00 ₺
<u>L-248</u>	Вкладыш для лифта Kone, XIZI OTIS KM 996489 ХАА380N3 14 мм (120x29x40)	Розн.	252,00 ₺
		Опт.	240,00 ₺
<u>L-94</u>	Вкладыш для лифта Kone, XIZI Otis KM 996490 ХАА380N1 16 мм (120x29x40)	Розн.	252,00 ₺
		Опт.	240,00 ₺

<u>L-5</u>	Башмак системы позиционирования PRS-2 для лифта Otis (90x36x8) GAA385GX1	Розн.	150,00 ₺
		Опт.	162,00 ₺

<u>L-225</u>	Тросик ДШ L=1070мм, d=1,5 мм с крючком под пружину для лифта Otis	Розн.	600,00 ₺
		Опт.	594,00 ₺
<u>L-245</u>	Тросик дверей кабины L-2770 мм проем 700 мм для KM3	Розн.	600,00 ₺
		Опт.	594,00 ₺
<u>L-308</u>	Тросик ДШ L=2900мм с крючком под пружину для лифта	Розн.	600,00 ₺
		Опт.	594,00 ₺

<u>L-223</u>	Маслосборник ZAA508R1 для лифта OTIS	Розн.	192,00 ₺
		Опт.	186,00 ₺

<u>L-217</u>	Пружина аварийного замка (отпирающего устройства) дверей шахты лифта Otis F094R1	Розн.	по запросу
		Опт.	по запросу

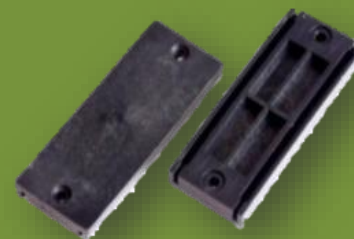
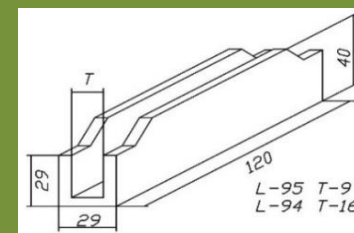
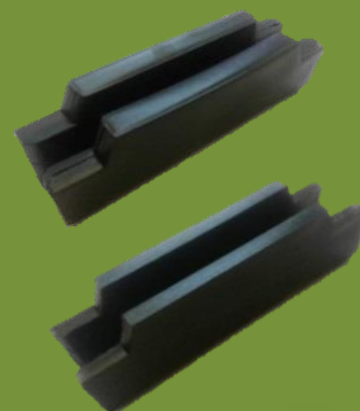

Selcom

<u>L-47</u>	Ролик замка ДШ D 32 d 8 для лифта SELCOM 3215.05.0037	Розн.	126,00 ₺
		Опт.	120,00 ₺

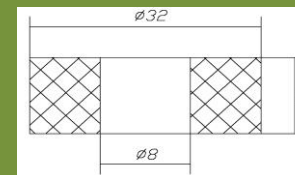

<u>L-49</u>	Ролик замка ДШ D 40 d 12 мм для лифта SELCOM 3201.05.0013/С	Розн.	126,00 ₺
		Опт.	120,00 ₺

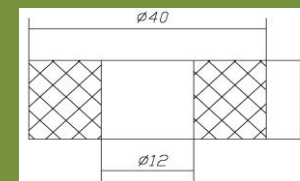

<u>L-89</u>	Ролик с втулкой JT-141-1 d-55 мм. для лифта SELCOM 3201.05.0050	Розн.	312,00 ₺
		Опт.	300,00 ₺

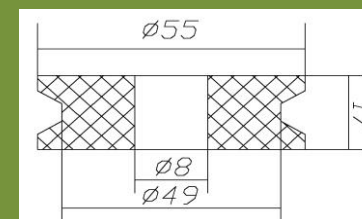

<u>L-90</u>	Ролик тросика JT-154A (с втулкой) d-60 мм. для лифта Selcom 3201.05.0010	Розн.	156,00 ₺
		Опт.	150,00 ₺

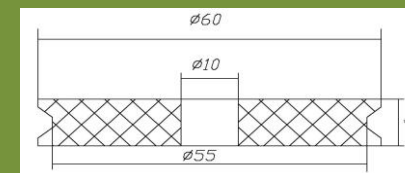

<u>L-129</u>	Ролик каретки верхний Hydra PLUS 3201.05.0032 для лифта Selcom (под ключ)	Розн.	450,00 ₺
		Опт.	438,00 ₺

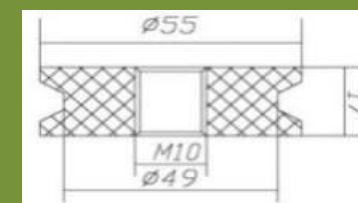
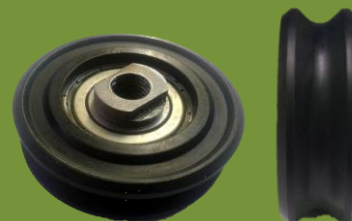

<u>L-171</u>	Ролик каретки ДК 3201.14.0268 для лифта Selcom (Внутренний диаметр канавки 45 мм.)	Розн.	450,00 ₺
		Опт.	438,00 ₺

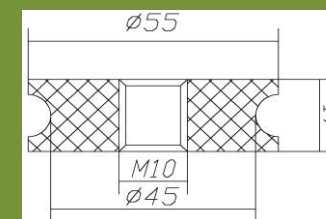

<u>L-196</u>	Ролик каретки ДК 3201.14.0268 для лифта Selcom (Внутренний диаметр канавки 49 мм.)	Розн.	450,00 Р
		Опт.	438,00 Р

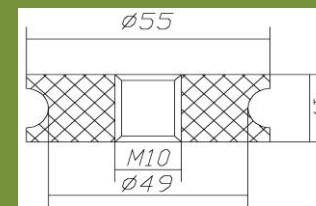

<u>L-262</u>	Ролик ДК/ДШ D=86мм Selcom 3205.04.0012	Розн.	876,00 Р
		Опт.	846,00 Р



<u>L-101</u>	Качалка отводки двери кабины лифта Selcom (ремкомплект) 901873G05 3201.12.0276V08 3201.12.0274V02	Розн.	942,00 Р
		Опт.	834,00 Р



<u>L-116</u>	Башмак двери 0411C.06.00.801 3201.05.0062 Selcom 40x25x11	Розн.	51,60 Р
		Опт.	50,40 Р

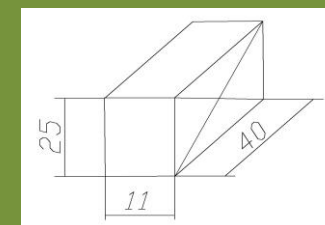

<u>L-174</u>	Тросик пружины закрывания дверей шахты L=2500мм Hydra PLUS 3201.15.4001.2500 Selcom	Розн.	600,00 Р
		Опт.	582,00 Р

<u>L-175</u>	Тросик пружины закрывания дверей шахты L=1500мм Hydra PLUS 3201.15.4001.1500 Selcom	Розн.	600,00 Р
		Опт.	582,00 Р

<u>L-252</u>	Тросик пружины закрывания дверей шахты L=2900мм Hydra PLUS 3201.15.4001.2900 Selcom	Розн.	858,00 Р
		Опт.	822,00 Р



KONE

<u>L-74</u>	Вкладыш 140x85x12 T-5 7 pin для лифта KONE, Wittur, Klemman, Sodimas Wellmax, ЕЛМ, ЩЛЗ 0411С.03.02.343-03	Розн.	174,00 ₺
		Опт.	162,00 ₺
<u>L-76</u>	Вкладыш 140x85x10 T-9 7 pin для лифта KONE, Wittur, Klemman, Sodimas Wellmax, ЕЛМ, ЩЛЗ 0411С.03.02.343	Розн.	258,00 ₺
		Опт.	246,00 ₺
<u>L-34</u>	Вкладыш 140x85x9,5 T-10 7 pin для лифта KONE, Wittur, Klemman, Sodimas Wellmax, ЕЛМ, ЩЛЗ	Розн.	258,00 ₺
		Опт.	246,00 ₺
<u>L-10</u>	Вкладыш 140x85x7,5 T-14 7 pin для лифта KONE, Wittur, Klemman, Sodimas Wellmax, ЕЛМ, ЩЛЗ 0411С.03.02.343-01	Розн.	168,00 ₺
		Опт.	156,00 ₺
<u>L-53</u>	Вкладыш 140x85x6,5 T-16 7 pin для лифта KONE, Wittur, Klemman, Sodimas Wellmax, ЕЛМ, ЩЛЗ 0411С.03.02.343-02	Розн.	162,00 ₺
		Опт.	150,00 ₺

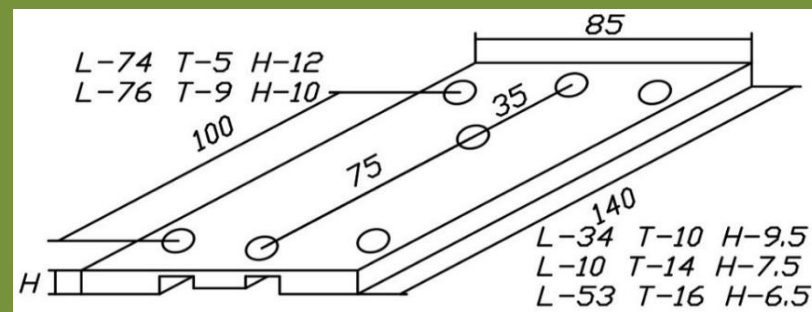

<u>L-33</u>	Вкладыш башмака 3-х сторонний для лифта KONE 80x65 T-16 2 PIN KM600641H16	Розн.	186,00 ₺
		Опт.	174,00 ₺

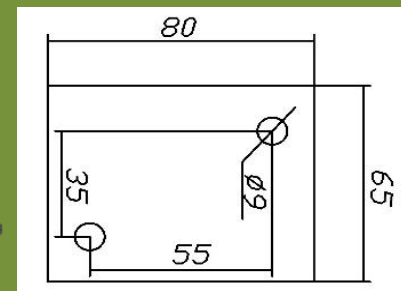

<u>L-32</u>	Вкладыш башмаков кабины T1 150x30x26 T-16мм. 4 отв. M8 для лифта KONE KM50014322	Розн.	258,00 ₺
		Опт.	246,00 ₺

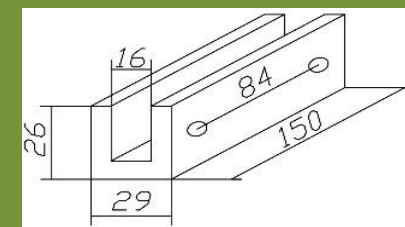
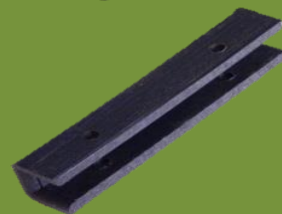

<u>L-77</u>	Вкладыш П-образный 140x29x30 T-5 7 pin для лифта KONE, Wittur, Klemman, Sodimas Wellmax, ЕЛМ, ЩЛЗ	Розн.	228,00 ₺
		Опт.	216,00 ₺
<u>L-78</u>	Вкладыш П-образный 140x29x30 T-14 7 pin для лифта KONE, Wittur, Klemman, Sodimas Wellmax, ЕЛМ, ЩЛЗ	Розн.	228,00 ₺
		Опт.	216,00 ₺
<u>L-79</u>	Вкладыш П-образный 140x29x30 T-16 7 pin для лифта KONE, Wittur, Klemman, Sodimas Wellmax, ЕЛМ, ЩЛЗ	Розн.	228,00 ₺
		Опт.	216,00 ₺

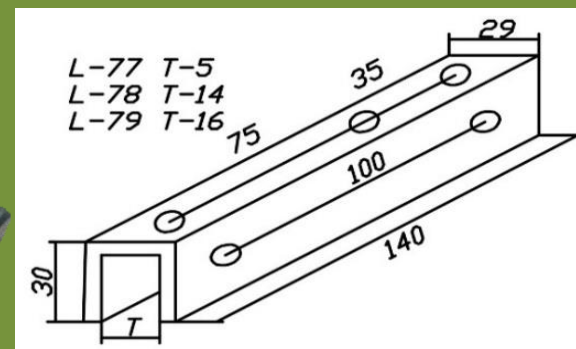

<u>L-58</u>	Вкладыш башмака направляющей кабины для лифта KONE, T - 9 мм с рёбрами KM901631H9	Розн.	288,00 ₺
		Опт.	258,00 ₺
<u>L-16</u>	Вкладыш башмака направляющей кабины для лифта KONE, T - 16 мм с рёбрами KM850220G01, KM901631H16	Розн.	288,00 ₺
		Опт.	258,00 ₺

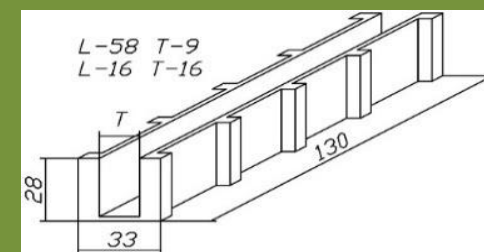
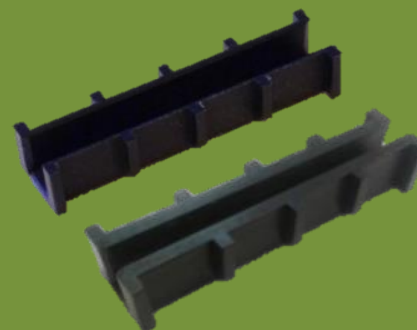

<u>L-24</u>	Вкладыш башмака направляющей кабины для лифта KONE, T-9 мм KM604373G9	Розн.	258,00 ₺
		Опт.	246,00 ₺
<u>L-23</u>	Вкладыш башмака направляющей кабины для лифта KONE, T-16 мм KM604373G16	Розн.	258,00 ₺
		Опт.	246,00 ₺
<u>L-251</u>	Проволока фиксации пина для лифта вкладыша башмака KM604373G9, KM604373G16 (установочный комплект 2 шт)	Розн.	42,00 ₺
		Опт.	36,00 ₺

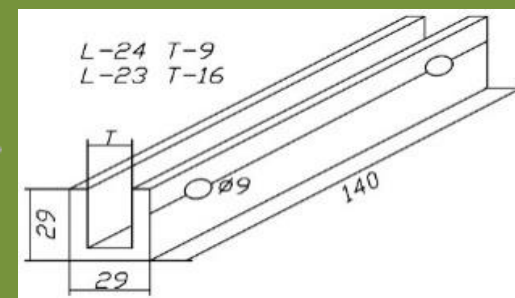
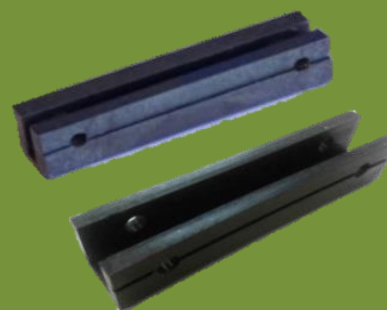

<u>L-31</u>	Вкладыш башмака противовеса для лифта KONE T-9 KM652935G9	Розн.	228,00 ₺
		Опт.	216,00 ₺
<u>L-15</u>	Вкладыш башмака противовеса для лифта KONE T-16 KM652935G16	Розн.	228,00 ₺
		Опт.	216,00 ₺

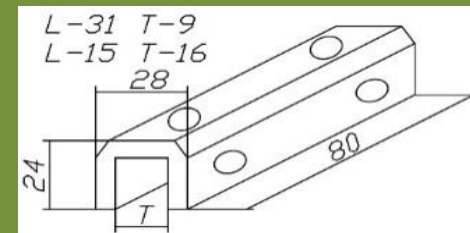
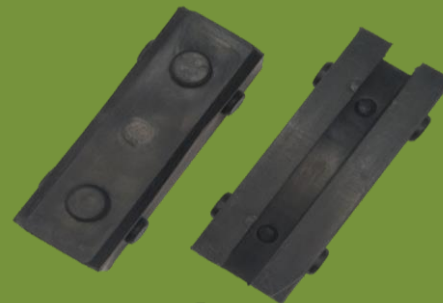

<u>L-294</u>	Вкладыш башмака противовеса (82x29x27) T-5 для лифта KONE	Розн.	228,00 ₺
		Опт.	222,00 ₺
<u>L-30</u>	Вкладыш башмака противовеса (82x29x27) T-9 для лифта KONE	Розн.	228,00 ₺
		Опт.	216,00 ₺
<u>L-72</u>	Вкладыш башмака противовеса (82x29x27) T-16 для лифта KONE	Розн.	228,00 ₺
		Опт.	222,00 ₺

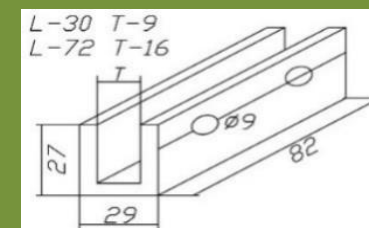
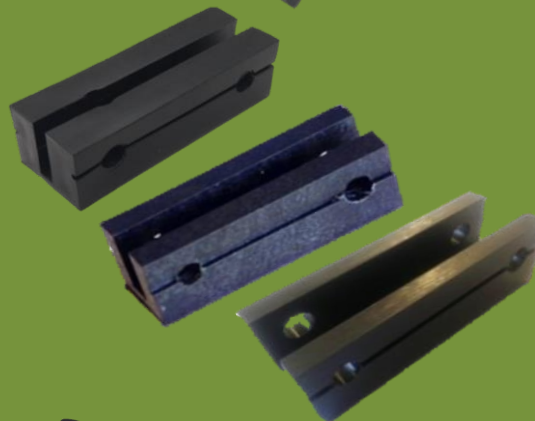

<u>L-250</u>	Рычаг ADC для лифта KONE KM86416H01	Розн.	546,00 ₺
		Опт.	528,00 ₺



<u>L-27</u>	Вкладыш башмака направляющей L-130 T-9 KM718341H9 для лифта KONE	Розн.	678,00 ₺
		Опт.	660,00 ₺
<u>L-28</u>	Вкладыш башмака направляющей L-130 T-16 KM718341H16 для лифта KONE	Розн.	678,00 ₺
		Опт.	660,00 ₺

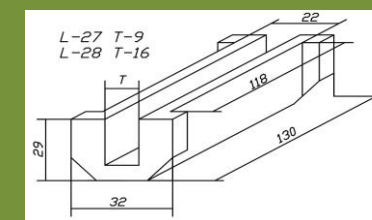
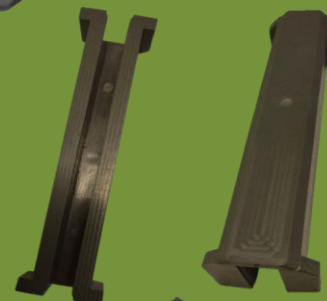

<u>L-283</u>	Вкладыш башмака направляющей 80x25x16 T-5 для лифта Kone	Розн.	150,00 ₺
		Опт.	144,00 ₺



Thyssen

<u>L-37</u>	Башмак двери для лифта THYSSEN 110x15x10	Розн.	145,20 ₺
		Опт.	142,80 ₺

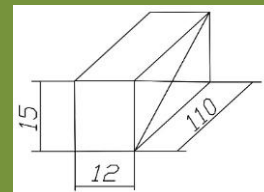

<u>L-172</u>	Башмак двери для лифта THYSSEN 30x15x6,5	Розн.	186,00 ₺
		Опт.	174,00 ₺

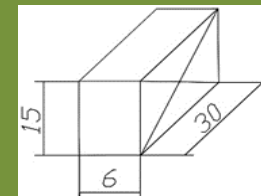

<u>L-195</u>	Башмак двери S8A/K8A 60900009405 для лифта для лифта ThyssenKrupp	Розн.	216,00 ₺
		Опт.	204,00 ₺

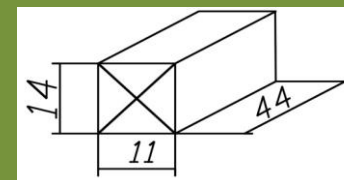

<u>L-280</u>	Башмачок двери для лифта THYSSEN 29x12x8	Розн.	180,00 ₺
		Опт.	174,00 ₺



<u>L-122</u>	Вкладыш кабины для лифта Thyssen L-130 T-5	Розн.	420,00 ₺
		Опт.	396,00 ₺



<u>L-44</u>	Вкладыш кабины для лифта Thyssen L-130 T-9 6073212240	Розн.	396,00 ₺
		Опт.	372,00 ₺



<u>L-45</u>	Вкладыш кабины для лифта Thyssen L-130 T-16 6073203240	Розн.	396,00 ₺
		Опт.	372,00 ₺

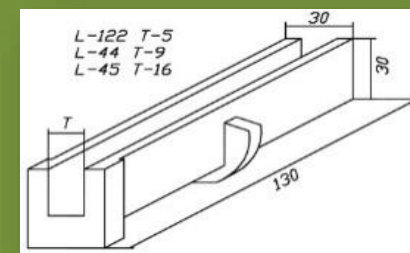

<u>L-244</u>	Демпфер вкладыша башмака кабины 6073203240 для лифта ThyssenKrupp (комплект для L-44, L-45, L-122)	Розн.	270,00 ₺
		Опт.	264,00 ₺



НОВИНКА

<u>L-56</u>	Вкладыш башмака направляющей кабины/противовеса, Т-5, L-48, для лифта THYssen	Розн.	186,00 ₺
		Опт.	174,00 ₺
<u>L-57</u>	Вкладыш башмака направляющей кабины/противовеса, Т-9, L-48, для лифта THYssen	Розн.	186,00 ₺
		Опт.	174,00 ₺
<u>L-193</u>	Вкладыш башмака направляющей кабины/противовеса, Т-16, L-48, для лифта THYssen	Розн.	186,00 ₺
		Опт.	174,00 ₺

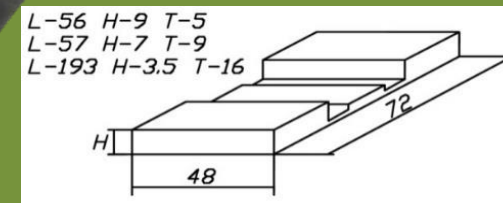
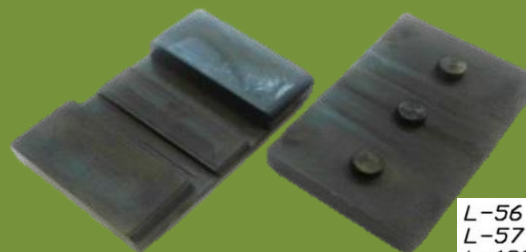

НОВИНКА!

<u>L-254</u>	Вкладыш 230x35x40 1 pin точеный капролон	Розн.	2 856,00 ₺
		Опт.	2 748,00 ₺

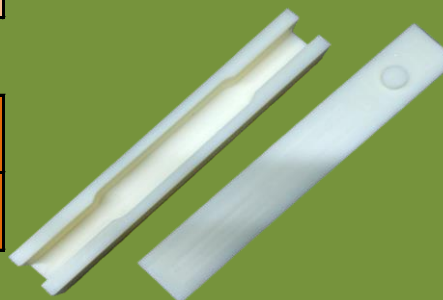

<u>L-120</u>	Вкладыш кабины для лифта Thyssen Synergy 100x28x28 T5	Розн.	396,00 ₺
		Опт.	372,00 ₺
<u>L-310</u>	Вкладыш кабины для лифта Thyssen Synergy 100x33x28 T9	Розн.	396,00 ₺
		Опт.	372,00 ₺
<u>L-119</u>	Вкладыш кабины для лифта Thyssen Synergy 100x28x28 T14	Розн.	396,00 ₺
		Опт.	372,00 ₺
<u>L-115</u>	Вкладыш кабины для лифта Thyssen Synergy 100x28x28 T16	Розн.	396,00 ₺
		Опт.	372,00 ₺
<u>L-114</u>	Вкладыш кабины для лифта Thyssen Synergy 100x33x28 T16	Розн.	396,00 ₺
		Опт.	372,00 ₺

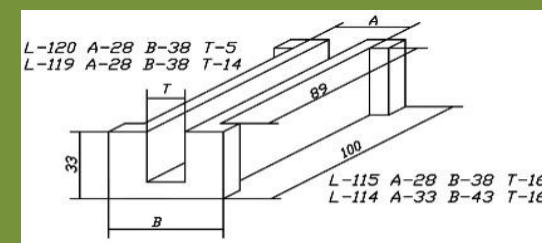
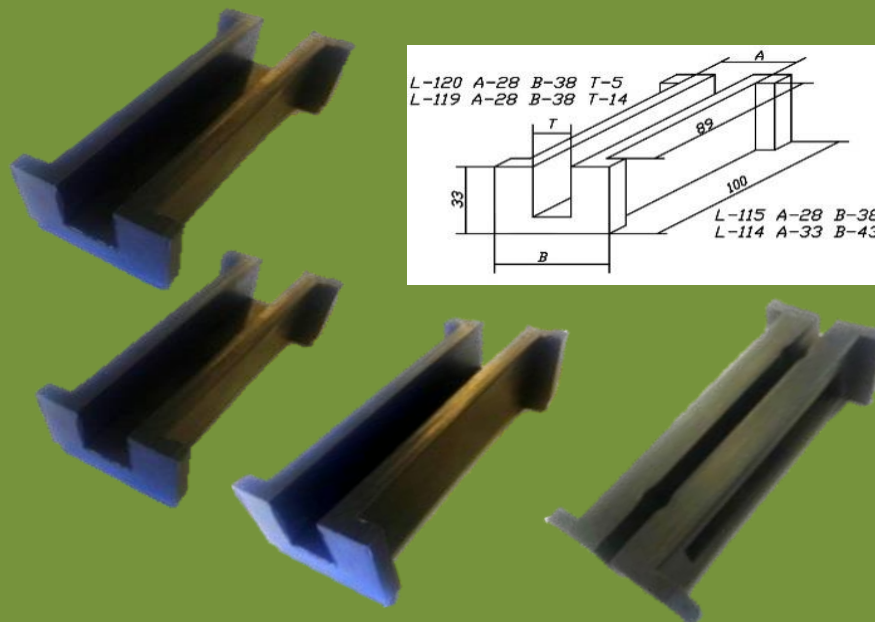

Schindler

<u>L-55</u>	Ролик подвеса для лифта Schindler Varidor 30 D=74мм D1=63,5мм d=17мм со втулкой и болтом M10 SC757602956	Розн.	1 884,00 ₺
		Опт.	1 800,00 ₺

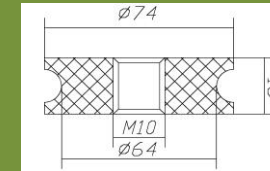

<u>L-54</u>	Ролик подвески ДК/ДШ QKS11 VAR10/20/30 для лифта Schindler Varidor	Розн.	384,00 ₺
		Опт.	372,00 ₺

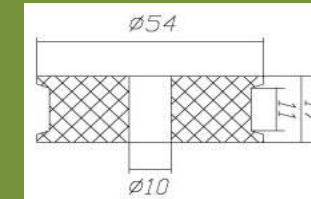
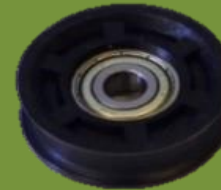

<u>L-20</u>	Вкладыш башмака кабины L100 BVK9 (52513668) для лифта Schindler	Розн.	294,00 ₺
		Опт.	282,00 ₺
<u>L-21</u>	Вкладыш башмака кабины L100 BVK16 (52513669) для лифта Schindler	Розн.	294,00 ₺
		Опт.	282,00 ₺

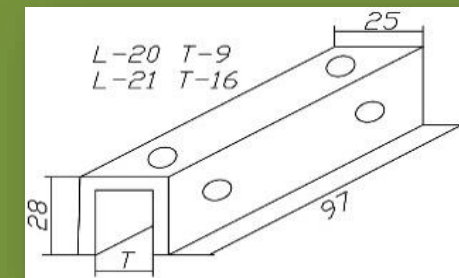

<u>L-66</u>	Прокладка под вкладыш башмака кабины (95x85x2 6 отв.) для лифта Schindler	Розн.	324,00 ₺
		Опт.	306,00 ₺

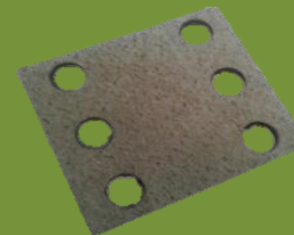

<u>L-270</u>	Вкладыш башмака кабины L100 BVK5 для лифта Schindler	Розн.	162,00 ₺
		Опт.	156,00 ₺



НОВИНКА!!!

<u>L-125</u>	Вкладыш башмака кабины L100 ВFK5 для лифта Schindler	Розн.	324,00 ₺
		Опт.	306,00 ₺
<u>L-126</u>	Вкладыш башмака кабины L100 ВFK9 для лифта Schindler	Розн.	324,00 ₺
		Опт.	306,00 ₺

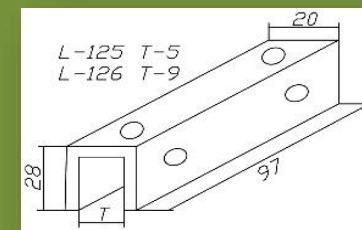

LG Sigma			
<u>L-212</u>	Вкладыш-полоска башмака LG Sigma 230x35x8 (центр) 4R52366A (комплектуются с L-202)	Розн.	444,00 ₺
		Опт.	438,00 ₺
<u>L-202</u>	Вкладыш-полоска башмака LG Sigma 230x30x9.5 (бок) 4R52367A (комплектуются с L-212)	Розн.	444,00 ₺
		Опт.	438,00 ₺

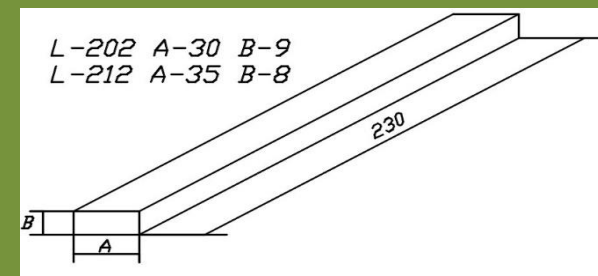
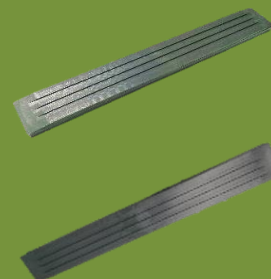

<u>L-2</u>	Башмак двери 2 отв. 62x31x11 для лифта LG Sigma	Розн.	132,00 ₺
		Опт.	126,00 ₺

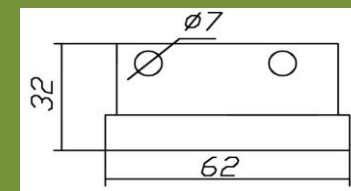
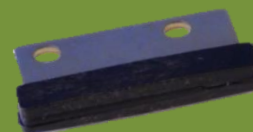

<u>L-215</u>	Башмак двери 4 отв. 62x39x11 для лифта LG Sigma	Розн.	198,00 ₺
		Опт.	186,00 ₺

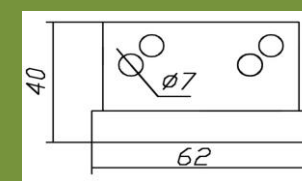

<u>L-43</u>	Вкладыши башмака направляющей кабины T-9 для лифта Elevator (комплект 3 шт)	Розн.	156,00 ₺
		Опт.	144,00 ₺
<u>L-59</u>	Вкладыши башмака направляющей кабины T-16 для лифта Elevator (комплект 3 шт)	Розн.	156,00 ₺
		Опт.	372,00 ₺

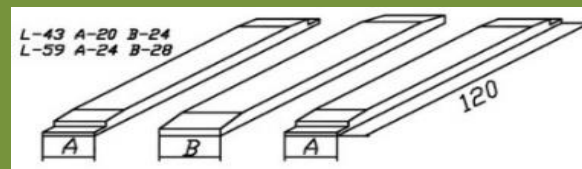

НОВИНКА

<u>L-292</u>	Упорный ролик двери кабины 20x10x16 капролон для лифта LG Sigma	Розн.	312,00 Р
		Опт.	300,00 Р



<u>L-25</u>	Ролик отводки двери для лифта LG Sigma	Розн.	180,00 Р
		Опт.	174,00 Р

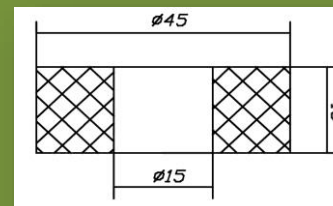

НОВИНКА

<u>L-239</u>	Ролик ДШ D-48 мм. Н-14 мм с осью M10 для лифта LG Sigma	Розн.	426,00 Р
		Опт.	420,00 Р
<u>L-240</u>	Ролик ДШ D-48 мм. Н-14 мм с осью M10 эксцентрик для лифта LG Sigma	Розн.	480,00 Р
		Опт.	474,00 Р
<u>L-241</u>	Ролик ДШ D-48 мм. Н-14 мм с осью M12 для лифта LG Sigma	Розн.	426,00 Р
		Опт.	420,00 Р
<u>L-279</u>	Ролик ДШ D-48 мм. Н-14 мм с короткой резьбой M10 для лифта LG Sigma	Розн.	426,00 Р
		Опт.	420,00 Р



МЛЗ

<u>L-131</u>	Вкладыш Т-14 404С0302071 для лифта МЛЗ	Розн.	252,00 Р
		Опт.	246,00 Р
<u>L-132</u>	Вкладыш Т-16 404С0302071А для лифта МЛЗ	Розн.	252,00 Р
		Опт.	246,00 Р

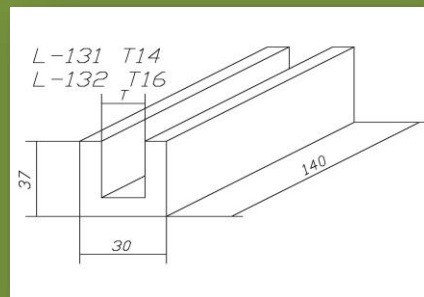
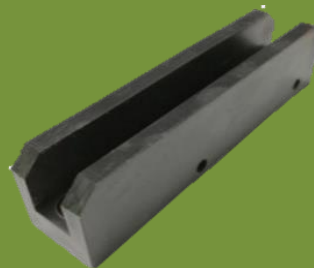

<u>L-166</u>	Вкладыш Т-5 С2537.03.02.001 для лифта МЛЗ	Розн.	318,00 Р
		Опт.	306,00 Р
<u>L-190</u>	Вкладыш Т-9 С2537.03.02.001- 01 для лифта МЛЗ	Розн.	318,00 Р
		Опт.	306,00 Р
<u>L-138</u>	Вкладыш Т-14 С2537.03.02.001-02 для лифта МЛЗ	Розн.	318,00 Р
		Опт.	306,00 Р
<u>L-139</u>	Вкладыш Т-16 С2537.03.02.001- 03 для лифта МЛЗ	Розн.	318,00 Р
		Опт.	306,00 Р

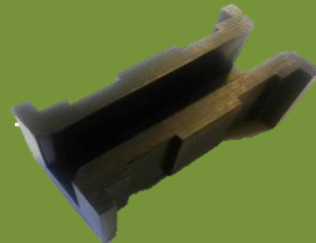
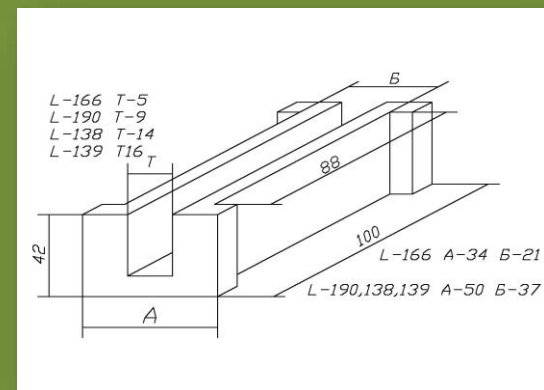

<u>L-147</u>	Вкладыш Т-9 0463Б.03.01.041- 01 для лифта МЛЗ	Розн.	594,00 Р
		Опт.	564,00 Р
<u>L-180</u>	Вкладыш Т-14 0463Б.03.01.041-02 для лифта МЛЗ	Розн.	594,00 Р
		Опт.	564,00 Р
<u>L-82</u>	Вкладыш Т-16 0463Б.03.01.041 для лифта МЛЗ	Розн.	594,00 Р
		Опт.	564,00 Р

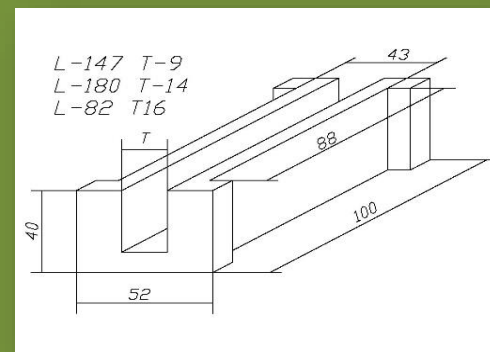

<u>L-189</u>	Вкладыш Т-5 L-105 ф60 285.03.00.021-01 для лифта малого грузового лифта МЛЗ	Розн.	1 062,00 ₺
		Опт.	1 044,00 ₺
<u>L-204</u>	Вкладыш Т-14 L-105 ф60 285.03.00.021-02 для лифта малого грузового лифта МЛЗ	Розн.	1 062,00 ₺
		Опт.	1 044,00 ₺
<u>L-188</u>	Вкладыш Т-16 L-105 ф60 285.03.00.021 для лифта малого грузового лифта МЛЗ	Розн.	1 062,00 ₺
		Опт.	1 044,00 ₺

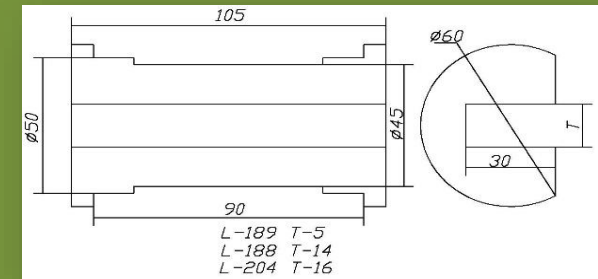

<u>L-261</u>	Вкладыш башмака пластиковый Т-16 мм L-145 мм для лифта МЛЗ 287.03.03.004П-02	Розн.	1 218,00 ₺
		Опт.	1 188,00 ₺
<u>L-263</u>	Вкладыш башмака пластиковый Т-14 мм L-145 мм для лифта МЛЗ 287.03.03.004П-01	Розн.	1 218,00 ₺
		Опт.	1 188,00 ₺
<u>L-264</u>	Вкладыш башмака пластиковый Т-5 мм L-145 мм для лифта МЛЗ 287.03.03.004П	Розн.	1 218,00 ₺
		Опт.	1 188,00 ₺

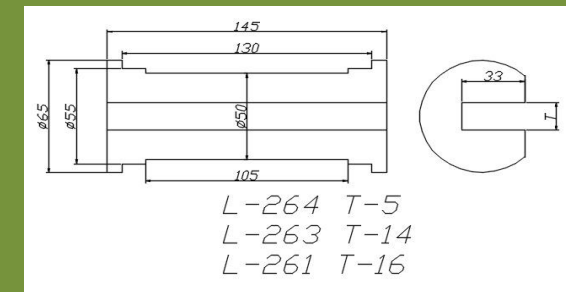

<u>L-209</u>	Вкладыш башмака L-195 Ф 85 Т- 22 для лифта малого грузового лифта МЛЗ	Розн.	1 536,00 ₺
		Опт.	1 482,00 ₺
<u>L-208</u>	Вкладыш башмака L-195 Ф 85 Т- 25 для лифта малого грузового лифта МЛЗ	Розн.	1 536,00 ₺
		Опт.	1 482,00 ₺

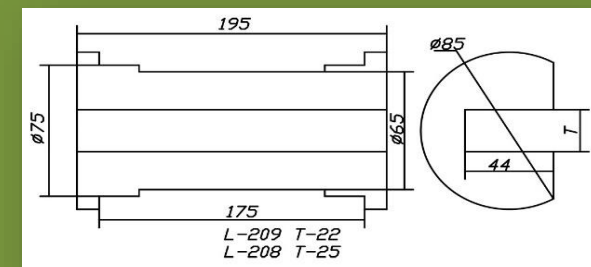

<u>L-229</u>	Вкладыш малого грузового лифта 50x90 Т-16 точёный	Розн.	864,00 ₺
		Опт.	858,00 ₺
<u>L-230</u>	Вкладыш малого грузового лифта 70x175 Т-24 точёный	Розн.	1 062,00 ₺
		Опт.	900,00 ₺

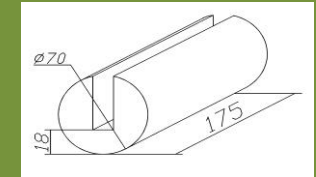
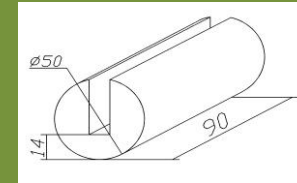

<u>L-187</u>	Вкладыш Т-5 L-80 для лифта малого грузового лифта 239.03.03.001 Капролон	Розн.	1 026,00 ₺
		Опт.	1 002,00 ₺

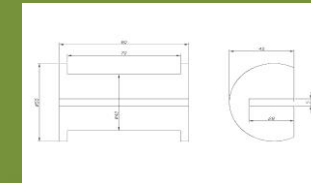

<u>L-148</u>	Вкладыш Т-5 для лифта малого грузового лифта	Розн.	1 026,00 ₺
		Опт.	1 002,00 ₺

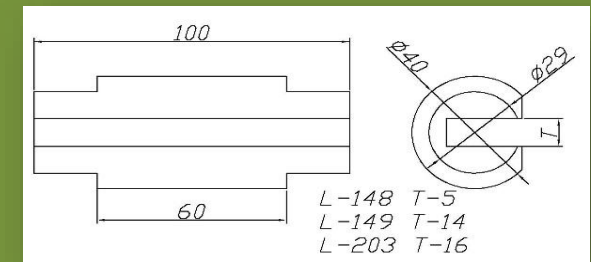

<u>L-149</u>	Вкладыш Т-14 для лифта малого грузового лифта	Розн.	1 026,00 ₺
		Опт.	1 002,00 ₺

<u>L-203</u>	Вкладыш Т-16 для лифта малого грузового лифта	Розн.	1 026,00 ₺
		Опт.	1 002,00 ₺

<u>L-207</u>	Ролик замка ДШ 0463Б.03.40.012 для лифта МЛЗ	Розн.	60,00 ₺
		Опт.	54,00 ₺

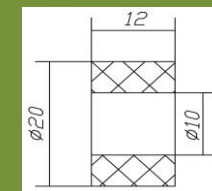

<u>L-153</u>	Ролик замка дверей шахты 0401.16.01.092 для лифта КМЗ (30 мм) Аналог L-165	Розн.	72,00 ₺
		Опт.	68,40 ₺

<u>L-165</u>	Ролик замка дверей шахты 0601.16.01.092 для лифта ЩЛЗ (30мм) Аналог L-153	Розн.	72,00 ₺
		Опт.	68,40 ₺

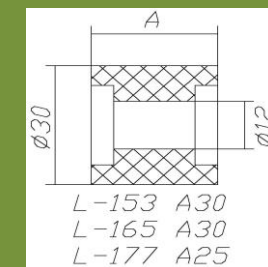
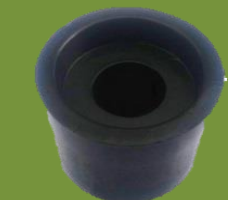

<u>L-177</u>	Ролик замка дверей шахты 0401.36.11.092А МЛЗ (25 мм)	Розн.	66,00 ₺
		Опт.	60,00 ₺

<u>L-224</u>	Головка башмака силуминовая 404.03.12.023/400А.03.03.004 для лифта МЛЗ/КМЗ	Розн.	134,40 Р
		Опт.	132,00 Р

<u>L-235</u>	Головка башмака силуминовая 0411.03.02.093/400А.03.03.004 в сборе с полукольцом h 11 0411.03.02.094 для лифта МЛЗ/КМЗ	Розн.	318,00 Р
		Опт.	312,00 Р



КМЗ+ЩЛЗ

<u>L-63</u>	Защелка (собачка) МАГ07.01.02.006 для лифта КМЗ	Розн.	396,00 Р
		Опт.	372,00 Р



<u>L-161</u>	Отбойник (бампер, амортизатор) резиновый створки двери кабины шахты 0626.06.02.001 КМЗ	Розн.	42,00 Р
		Опт.	36,00 Р



<u>L-198</u>	Замок 0411Е.03.10.063 ЩЛЗ	Розн.	180,00 Р
		Опт.	174,00 Р



<u>L-134</u>	Ролик замка ДШ 0411Е.06.05.095- 01 для лифта ЩЛЗ	Розн.	36,00 Р
		Опт.	30,00 Р

<u>L-135</u>	Ролик замка ДШ 0411Е.06.05.095 для лифта ЩЛЗ	Розн.	36,00 Р
		Опт.	30,00 Р

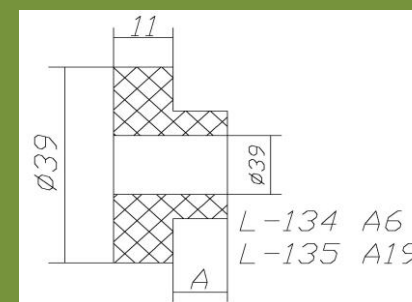

L-151	Рычаг отводки 0411E.03.10.210МП для лифта ЩЛЗ	Розн.	732,00 Р
		Опт.	726,00 Р



L-107	Вкладыш 0501П.06.01.038 50x14x9,5 для лифта ЩЛЗ	Розн.	30,00 Р
		Опт.	28,80 Р

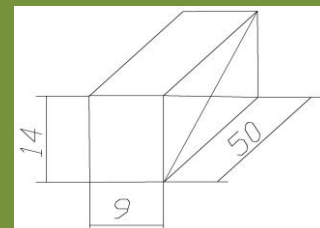

L-128	Зажим 401.00.00.025 (бобышка 0411.03.03.029)	Розн.	20,40 Р
		Опт.	18,00 Р



L-118	Ролик каретки D=55 мм с подшипником 0501.06.05.110А	Розн.	144,00 Р
		Опт.	138,00 Р



L-140	Ролик каретки D=60 мм с подшипником 0401.16.01.180	Розн.	156,00 Р
		Опт.	144,00 Р



L-141	Ролик каретки D=70 мм с подшипником 366В.06.06.120	Розн.	174,00 Р
		Опт.	162,00 Р



L-243	Ролик каретки d=58/60мм 0463Б.23.15.080 МЛЗ, ЩЛЗ (прямоугольный паз)	Розн.	174,00 Р
		Опт.	168,00 Р

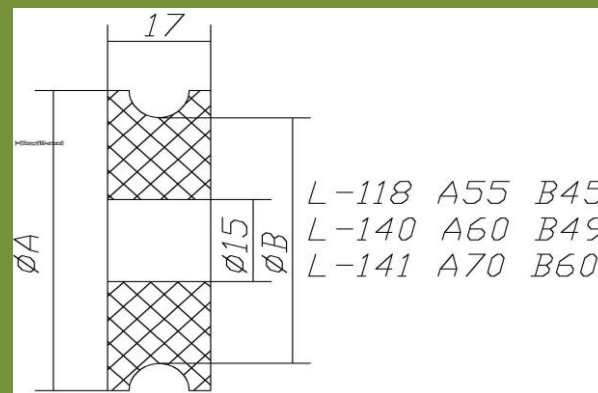

НОВИНКА!

<u>L-155</u>	Ролик двери БОСТВИГ D=40 мм 285.03.08.018 для лифта МЛЗ	Розн.	114,00 ₺
		Опт.	108,00 ₺



<u>L-83</u>	Башмак двери тип БОСТВИГ 285.03.08.019	Розн.	54,00 ₺
		Опт.	48,00 ₺



<u>L-158</u>	Устройство смазывающее (масленка) 007.04.00.060А 401.03.00.070К	Розн.	324,00 ₺
		Опт.	312,00 ₺



<u>L-306</u>	Устройство смазывающее (масленка) 5 мм Wellmaks 0411С.23.00.300 КМЗ, ЩЛЗ, Otis	Розн.	351,60 ₺
		Опт.	342,00 ₺
<u>L-142</u>	Устройство смазывающее (масленка) 9 мм Wellmaks 0411С.23.00.300 КМЗ, ЩЛЗ, Otis	Розн.	351,60 ₺
		Опт.	342,00 ₺
<u>L-173</u>	Устройство смазывающее (масленка) 14 мм Wellmaks 0411С.23.00.300 КМЗ, ЩЛЗ, Otis	Розн.	351,60 ₺
		Опт.	342,00 ₺
<u>L-143</u>	Устройство смазывающее (масленка) 16 мм Wellmaks 0411С.23.00.300 КМЗ, ЩЛЗ, Otis	Розн.	351,60 ₺
		Опт.	342,00 ₺



<u>L-182</u>	Кулачок (води́ла) правый, левый 400А.03.11.064/065 (комплект)	Розн.	102,00 ₺
		Опт.	96,00 ₺



<u>L-150</u>	Коромысло 0501.06.05.031 для лифта ЩЛЗ	Розн.	63,60 Р
		Опт.	60,00 Р

<u>L-205</u>	Коромысло универсальное 0401.16.01.031А для лифта КМЗ	Розн.	63,60 Р
		Опт.	60,00 Р

<u>L-152</u>	Упор каретки 0411К.26.01.021К	Розн.	36,00 Р
		Опт.	30,00 Р

<u>L-169</u>	Втулка КЗ 18х35х36мм 400А.02.00.015, 0411.02.04.004 для лифта МЛЗ, КМЗ, ЩЛЗ	Розн.	42,00 Р
		Опт.	39,60 Р

<u>L-159</u>	Втулка этажного переключателя ЭП 11-40	Розн.	20,40 Р
		Опт.	18,00 Р

<u>L-185</u>	Втулка 0501.03.05.003В	Розн.	51,60 Р
		Опт.	49,20 Р

<u>L-41</u>	Ключ порталый флажковый с пластиковой ручкой	Розн.	576,00 Р
		Опт.	564,00 Р

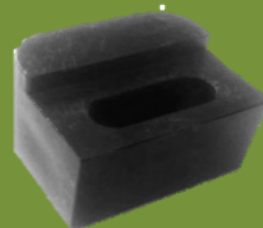
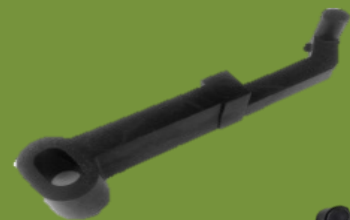

<u>L-46</u>	Полукольцо h=10мм 400A.03.03.005	Розн.	33,60 ₺
		Опт.	30,00 ₺
<u>L-52</u>	Полукольцо h=11мм 0411.03.02.094 МЛЗ	Розн.	33,60 ₺
		Опт.	30,00 ₺



<u>L-73</u>	Вкладыш Т-5 001.04.00.019	Розн.	78,00 ₺
		Опт.	72,00 ₺
<u>L-201</u>	Вкладыш Т-9 0411.03.02.095-02	Розн.	189,60 ₺
		Опт.	186,00 ₺
<u>L-69</u>	Вкладыш Т-14 401.04.03.013К (0411.03.02.095)	Розн.	78,00 ₺
		Опт.	72,00 ₺
<u>L-70</u>	Вкладыш Т-16 348.03.03.103	Розн.	78,00 ₺
		Опт.	72,00 ₺



<u>L-88</u>	Ролик каретки с осью JT-140-1 d=55 мм. эксцентриковый, блок ГТИМ 303663 003 ЩЛЗ, Selcom 3201.05.0058	Розн.	366,00 ₺
		Опт.	360,00 ₺

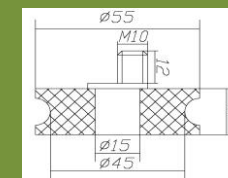

<u>L-163</u>	Ролик 60мм тросика груза дверей шахты 1000ПСБ.06.06.160Е для лифта КМЗ (с Т-образной втулкой)	Розн.	444,00 Р
		Опт.	438,00 Р

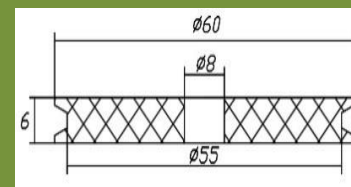

<u>L-183</u>	Ролик 366В.06.06.120 (С осью М12 Ф70)	Розн.	276,00 Р
		Опт.	270,00 Р

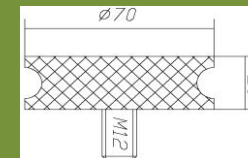

<u>L-13</u>	Крышка клеммной коробки ЭТЛ- 1 КМЗ	Розн.	192,00 Р
		Опт.	186,00 Р

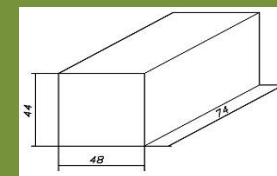

<u>L-213</u>	Пластина-блокиратор МО151.0000001 КМЗ	Розн.	384,00 Р
		Опт.	378,00 Р



<u>L-121</u>	Тросик дверей кабины L- 2510 мм проем 650 мм для лифта КМЗ (коуш- коуш)	Розн.	294,00 Р
		Опт.	270,00 Р
<u>L-249</u>	Тросик дверей кабины L- 2695 мм проем 700 мм для лифта КМЗ (коуш- коуш)	Розн.	294,00 Р
		Опт.	270,00 Р



НОВИНКА!

Fermator

L-60	Качалка левая отводки Fermator (соединитель лыж)	Розн.	648,00 ₺
		Опт.	624,00 ₺
L-61	Качалка правая отводки Fermator (соединитель лыж)	Розн.	648,00 ₺
		Опт.	624,00 ₺

L-117	Качалка левой отводки Fermator CDL.P000CI000 (Ремкомплект с осями)	Розн.	1 134,00 ₺
		Опт.	1 098,00 ₺
L-146	Качалка правой отводки Fermator CDL.P000CD000 (Ремкомплект с осями)	Розн.	1 134,00 ₺
		Опт.	1 098,00 ₺

L-255	Качалка (крюк) правой отводки Fermator CDL-VF00CD000 (Ремкомплект с осями)	Розн.	1 650,00 ₺
		Опт.	1 590,00 ₺
L-256	Качалка (соединитель) правой отводки Fermator CDL-VF00CD000 (Ремкомплект с осями)	Розн.	1 650,00 ₺
		Опт.	1 590,00 ₺
L-257	Качалка (крюк) левой отводки Fermator CDL-VF00CI000 (Ремкомплект с осями)	Розн.	1 650,00 ₺
		Опт.	1 590,00 ₺
L-258	Качалка (соединитель) левой отводки Fermator CDL-VF00CI000 (Ремкомплект с осями)	Розн.	1 650,00 ₺
		Опт.	1 590,00 ₺
L-259	Качалка (ковш) левой/правой отводки Fermator CDL- VF00CD000/CDL-VF00CI000 (Ремкомплект с осями)	Розн.	1 650,00 ₺
		Опт.	1 590,00 ₺



L-92	Ролик замка ДШ d=33 Fermator 4K-220-80-03000	Розн.	144,00 ₺
		Опт.	138,00 ₺

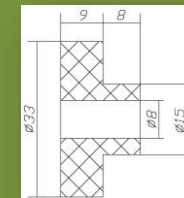

L-186	Ролик натяжения 40x22мм (18 зуб) PPM-PMEA.C0000 Fermator	Розн.	654,00 ₺
		Опт.	642,00 ₺



L-65	Башмак двери скользящий AGH.0005C0000 (без оси) для лифта Fermator	Розн.	240,00 ₺
		Опт.	216,00 ₺

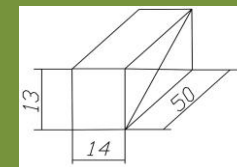
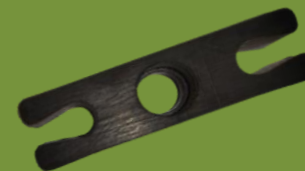

Другие производители

L-227	Вкладыш кабины/противовеса 110x28x20 (VEK, HAS)	Розн.	360,00 ₺
		Опт.	348,00 ₺

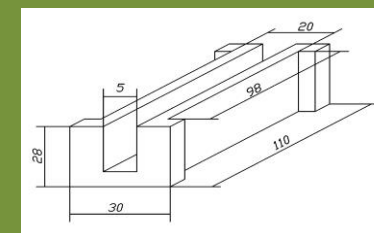

L-228	Башмачок двери для лифта VEK 43x19x12	Розн.	228,00 ₺
		Опт.	216,00 ₺

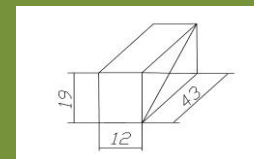

НОВИНКА!!!

L-236	Башмак двери 65x9x28 для лифта КМЗ	Розн.	264,00 ₺
		Опт.	258,00 ₺

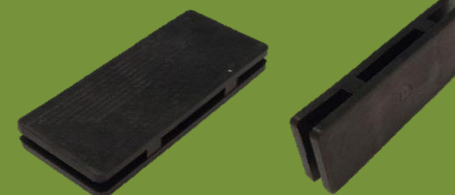

<u>L-164</u>	Вкладыш 108х39х34 Т-5 (VEK, HAS)	Розн.	330,00 ₺
		Опт.	324,00 ₺
<u>L-167</u>	Вкладыш 108х39х34 Т-14 (VEK, HAS)	Розн.	330,00 ₺
		Опт.	324,00 ₺

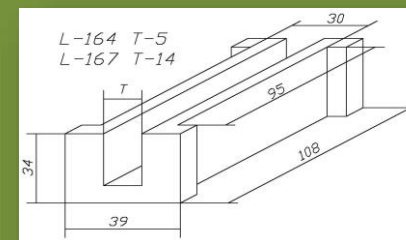

<u>L-234</u>	Ползун 35х32 Г-образный	Розн.	546,00 ₺
		Опт.	546,00 ₺

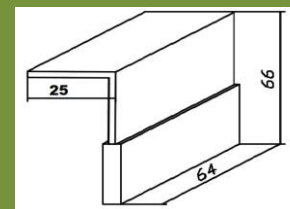

<u>L-220</u>	Башмак двери шахты 66х60х25 мм 081.03.10.180А для лифта КМЗ	Розн.	96,00 ₺
		Опт.	90,00 ₺

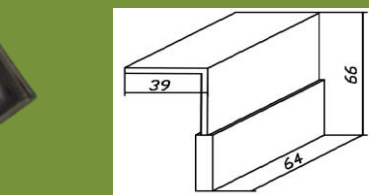
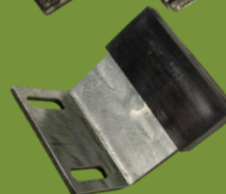

<u>L-260</u>	Башмак двери шахты 66х64х39 мм h=60мм в сборе 366.26.02.020 для лифта КМЗ	Розн.	192,00 ₺
		Опт.	186,00 ₺

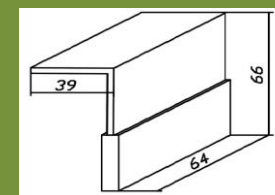
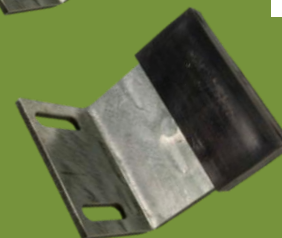

<u>L-133</u>	Косозубая шестерня редуктора d16х23(ПА-6) для лифта привода дверей KORMAS	Розн.	1 440,00 ₺
		Опт.	1 374,00 ₺



<u>L-216</u>	Башмак ДК/ДШ нижний 15х15х8 мм для лифта Sematic	Розн.	216,00 ₺
		Опт.	198,00 ₺

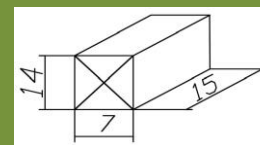

<u>L-206</u>	Ролик пластиковый с резиновым кольцом отводки Hydra Plus 2L9AT0189 для лифта Selcom	Розн.	600,00 ₺
		Опт.	588,00 ₺

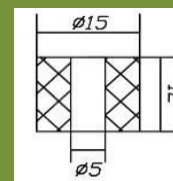

<u>L-71</u>	Вкладыш кабины Саппу точеный L-220мм T-16	Розн.	1 440,00 ₺
		Опт.	1 254,00 ₺

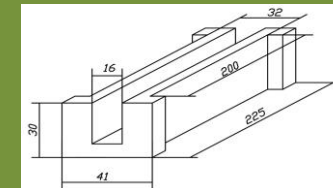

<u>L-11</u>	Вкладыш 125x26x34 T-9 точёный (Капролон)	Розн.	1 020,00 ₺
		Опт.	990,00 ₺

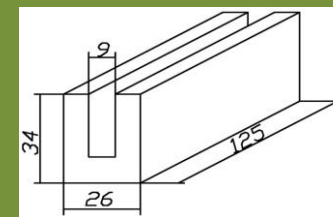
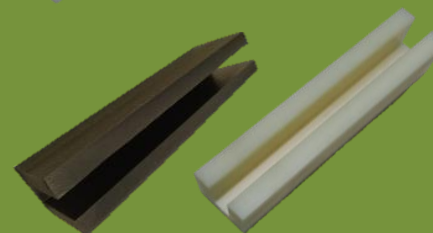

<u>L-26</u>	Вкладыш 177x36x50 П-образный под болты (аналог FS16LP 200229)	Розн.	1 572,00 ₺
		Опт.	1 524,00 ₺

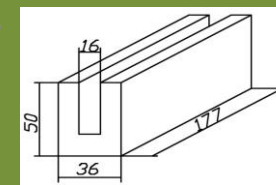

<u>L-113</u>	Вкладыш 60x30x37,5 2 отв. SKG для лифта METALLSCHNEIDER	Розн.	396,00 ₺
		Опт.	372,00 ₺

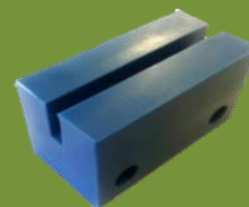

<u>L-36</u>	Вкладыш 135x75x5 T-5	Розн.	324,00 ₺
		Опт.	312,00 ₺

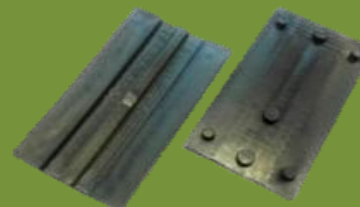

<u>L-222</u>	Тросик привода двери шпилька М8-бобышка L=1890 мм	Розн.	714,00 ₺
		Опт.	690,00 ₺
<u>L-4</u>	Тросик привода двери шпилька М8-бобышка L=2810 мм	Розн.	714,00 ₺
		Опт.	690,00 ₺
<u>L-218</u>	Тросик дверей кабины шпилька М8-бобышка L=2900 мм	Розн.	714,00 ₺
		Опт.	690,00 ₺
<u>L-9</u>	Тросик двери кабины под БУАД L=2978мм проем 800мм 0401.03.10.110-02 ЩЛЗ	Розн.	714,00 ₺
		Опт.	690,00 ₺
<u>L-268</u>	Тросик дверей кабины под БУАД L=3200 мм проем 900 мм ЩЛЗ	Розн.	714,00 ₺
		Опт.	690,00 ₺
<u>L-269</u>	Тросик дверей кабины под БУАД L=2598 мм проем 650мм ЩЛЗ 0401.03.10.110-03	Розн.	714,00 ₺
		Опт.	690,00 ₺
<u>L-271</u>	Тросик дверей кабины под БУАД L=3535 мм проем 900мм для лифта ЩЛЗ 0411E.03.10.150-01	Розн.	714,00 ₺
		Опт.	690,00 ₺
<u>L-276</u>	Тросик дверей кабины под БУАД L=2780 мм проем 700мм ЩЛЗ 0401.03.10.110-01	Розн.	714,00 ₺
		Опт.	690,00 ₺
<u>L-277</u>	Тросик дверей кабины под БУАД L=2980 мм проем 800мм ЩЛЗ 0401.03.10.110-02	Розн.	714,00 ₺
		Опт.	690,00 ₺
<u>L-293</u>	Тросик дверей кабины под БУАД L=2980 мм проем 800мм ЩЛЗ 0401.03.10.110-02	Розн.	714,00 ₺
		Опт.	690,00 ₺

Тросики с наконечниками шпилька-бобышка
длину тросика можем сделать ЛЮБУЮ



<u>L-199</u>	Ролик двери шахты с канавкой под тросик D=45мм H=26мм 3215.05.0039 (KM998709) для лифта лифтов KONE, SELCOM, WITTUR	Розн.	780,00 ₺
		Опт.	714,00 ₺

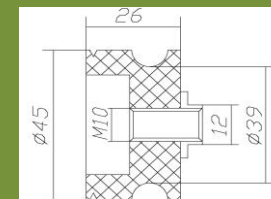

<u>L-238</u>	Ролик ДШ D-45 мм. H-16 мм для лифта Wittur, AUGUSTA CN0454 3215.05.0038, Selcom JT-296 TRM	Розн.	504,00 ₺
		Опт.	480,00 ₺



<u>L-154</u>	Ролик каретки D=58мм 0411ЭМ.16.12.030 для лифта МЭЛ	Розн.	270,00 ₺
		Опт.	264,00 ₺

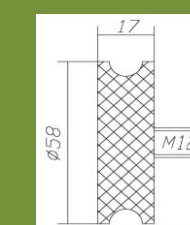

<u>L-170</u>	Ролик для лифта Wittur Ф25 ф8 Н11	Розн.	120,00 ₺
		Опт.	108,00 ₺

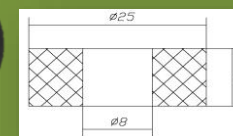

<u>L-181</u>	Ролик 50x15,5 с подшипником и резьбовой втулкой. Под тросик	Розн.	822,00 ₺
		Опт.	804,00 ₺



<u>L-194</u>	Башмак створки двери VF92 для лифта MONITOR	Розн.	462,00 ₺
		Опт.	456,00 ₺



<u>L-184</u>	Качалка отводки 55060080 для лифта МЭЛ	Розн.	276,00 ₺
		Опт.	270,00 ₺



<u>L-108</u>	Башмачок 0411.05.00.004 (2L1A050062)	Розн.	51,60 ₺
		Опт.	49,20 ₺
<u>L-281</u>	Башмак двери скользящий трек 16мм в сборе AGH.0001C0000 Fermator	Розн.	858,00 ₺
		Опт.	768,00 ₺

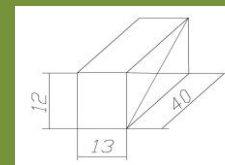

<u>L-197</u>	Вставка-демпфер вкладыша для лифта MONITOR 7 pin L- 140 полукруглая	Розн.	786,00 ₺
		Опт.	762,00 ₺
<u>L-192</u>	Вкладыш для лифта MONITOR 140x30x30 T-9 7 PIN П-образный	Розн.	288,00 ₺
		Опт.	276,00 ₺
<u>L-191</u>	Вкладыш для лифта MONITOR 140x30x30 T- 16 7 PIN П-образный	Розн.	288,00 ₺
		Опт.	276,00 ₺

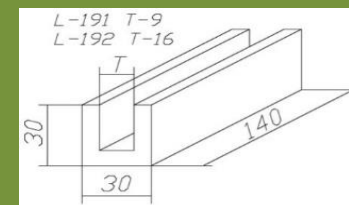
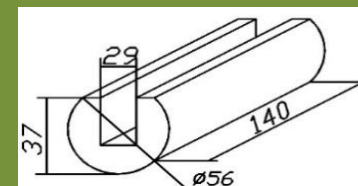

<u>L-102</u>	Вкладыш кабины ВFK 16 мм с 2- мя пинами под башмак ST140 Masruarsa (комплект) M12284	Розн.	864,00 ₺
		Опт.	834,00 ₺
<u>L-265</u>	Вкладыш кабины ВFK 9 мм с 2- мя пинами под башмак ST140 Masruarsa (комплект) M12284 ORONA	Розн.	864,00 ₺
		Опт.	834,00 ₺

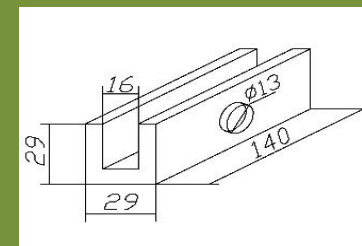
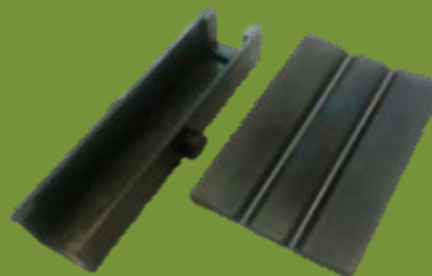

<u>L-105</u>	Грязесъёмник роликового башмака тип WRG 200/150 (100x40x9,5) T-16	Розн.	330,00 ₺
		Опт.	318,00 ₺



<u>L-84</u>	Вкладыш башмака кабины для лифта BLT, толщина 5 мм. (150x32x5 Напр.14 мм)	Розн.	144,00 ₺
		Опт.	138,00 ₺
<u>L-85</u>	Вкладыш башмака кабины для лифта BLT, толщина 9 мм. (150x32x9 Напр. 9 мм)	Розн.	144,00 ₺
		Опт.	138,00 ₺
<u>L-86</u>	Вкладыш башмака кабины для лифта BLT, толщина 10 мм. (150x25x10 Центр)	Розн.	144,00 ₺
		Опт.	138,00 ₺

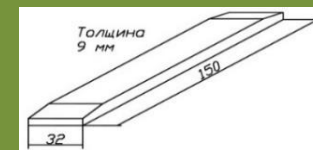
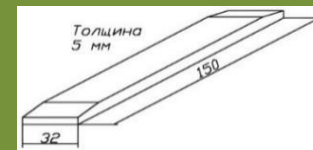

<u>L-231</u>	Вкладыш 100x26x30 T5 со смещенными пинами для лифта BLT	Розн.	384,00 ₺
		Опт.	378,00 ₺
<u>L-232</u>	Вкладыш 100x26x30 T10 со смещенными пинами для лифта BLT	Розн.	384,00 ₺
		Опт.	378,00 ₺
<u>L-233</u>	Вкладыш 100x26x30 T16 со смещенными пинами для лифта BLT	Розн.	384,00 ₺
		Опт.	378,00 ₺

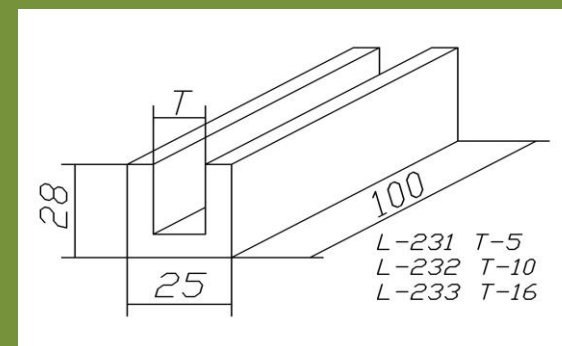
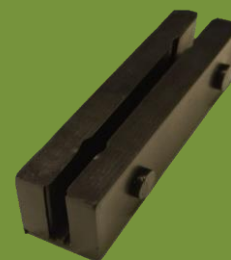

<u>L-38</u>	Вкладыш противовеса для лифта SEC 90x29x26 T-5	Розн.	360,00 ₺
		Опт.	348,00 ₺

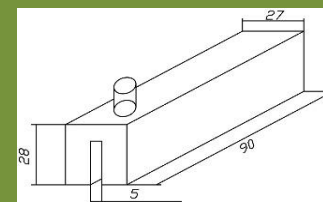

<u>L-29</u>	Вкладыш 125x45x7 T-7	Розн.	360,00 ₺
		Опт.	348,00 ₺



<u>L-237</u>	Вкладыш кабины для лифта SEC 145x31x21 T-5	Розн.	396,00 Р
		Опт.	384,00 Р
<u>L-75</u>	Вкладыш кабины для лифта SEC 145x31x21 T-9	Розн.	396,00 Р
		Опт.	384,00 Р
<u>L-176</u>	Вкладыш кабины для лифта SEC 150x32x24 T-16	Розн.	396,00 Р
		Опт.	384,00 Р

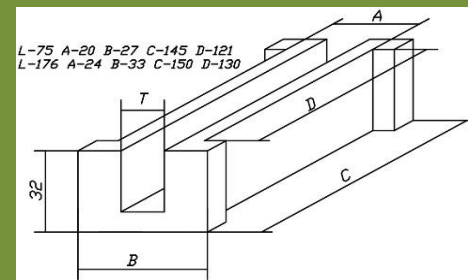
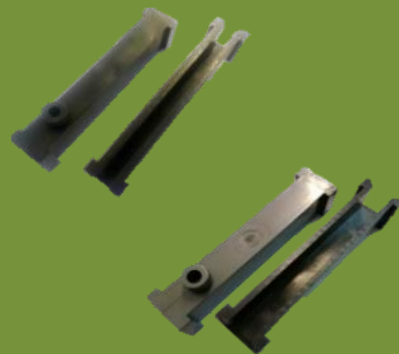

<u>L-17</u>	Вкладыш 4 PIN T-5 для лифта Lift Material	Розн.	240,00 Р
		Опт.	228,00 Р

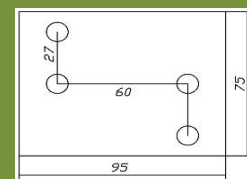

<u>L-210</u>	Вкладыш 110x70x5 T-9 для лифта Lift Material	Розн.	240,00 Р
		Опт.	228,00 Р

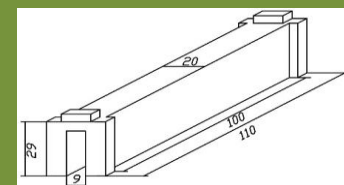
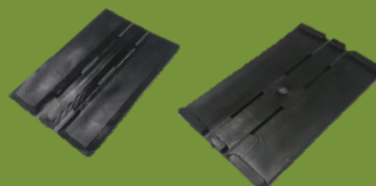

<u>L-22</u>	Вкладыш башмака кабины 4 PIN T-16 для лифта Lift Material	Розн.	294,00 Р
		Опт.	282,00 Р

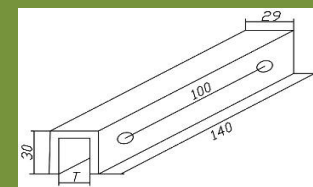

<u>L-42</u>	Вкладыш башмака кабины 137x80 T-16 7 PIN для лифта Lift Material	Розн.	372,00 Р
		Опт.	348,00 Р

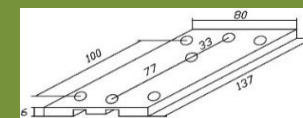
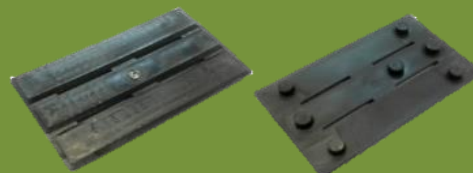

<u>L-62</u>	Вкладыш башмака кабины 178x78x4,5 7 PIN T-16 для лифта Lift Material	Розн.	432,00 ₺
		Опт.	408,00 ₺

<u>L-247</u>	Площадка крепления ролика грузового лифта	Розн.	1 590,00 ₺
		Опт.	1 428,00 ₺

<u>E-01</u>	Плата симисторных ключей ПСК- 3 УЛ/УКЛ ФАИД.496135.037	Розн.	1 485,00 ₺
		Опт.	1 410,00 ₺

<u>L-246</u>	Буфер тяги подвески каната для лифта ЕЛМ	Розн.	162,00 ₺
		Опт.	156,00 ₺

<u>L-253</u>	Ролик башмака направляющей кабины VSL ф150/20x40мм (капролон с подшипниками)	Розн.	16 500,00 ₺
		Опт.	15 726,00 ₺

<u>L-278</u>	Ролик успокоителя цепи	Розн.	504,00 ₺
		Опт.	480,00 ₺

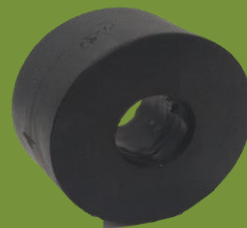
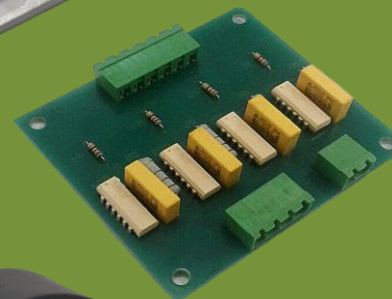
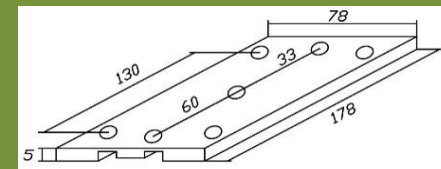
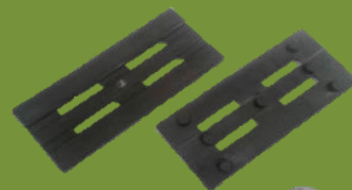

НОВИНКА!!!	L-287	Вкладыш-башмак направляющей противовеса для лифта HIDRAL 5MM 66X33X63 T-5	Розн.	1 350,00 ₽
			Опт.	1 200,00 ₽



НОВИНКА!!!	L-288	Вкладыш башмака направляющей 80x25x25 T-5 для лифта Kone	Розн.	162,00 ₽
			Опт.	150,00 ₽



НОВИНКА!!!	L-289	Зажим 3042.00.001 под 5 канатов для лифта МЭЛ	Розн.	330,00 ₽
			Опт.	312,00 ₽
	L-290	Зажим 3042.00.001-01 под 8 канатов для лифта МЭЛ	Розн.	342,00 ₽
			Опт.	324,00 ₽
	L-291	Зажим 3042.00.001-02 под 10 канатов для лифта МЭЛ	Розн.	348,00 ₽
			Опт.	330,00 ₽



НОВИНКА!!!	L-274	Качалка отводки для лифта АН&МЕТ	Розн.	348,00 ₽
			Опт.	330,00 ₽



НОВИНКА!!!	L-299	Тросик привода двери (шпилька М8-шпилька М8) L-2145 мм	Розн.	690,00 ₽
			Опт.	672,00 ₽



НОВИНКА!!!	L-305	Тросик привода двери шпилька M8 - коуш L=1960 мм	Розн.	714,00 ₺
			Опт.	690,00 ₺

НОВИНКА!!!	L-304	Вкладыш 115x28x26 для лифта СИБЛИФТ (точеный капролон)	Розн.	690,00 ₺
			Опт.	672,00 ₺

